

NT 72/2 Eco Tc

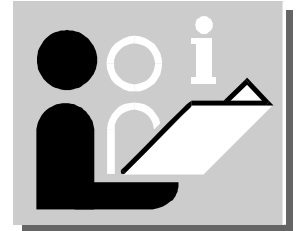

NT 65/2 Eco Tc



NT 72/2 Eco Tc / NT 65/2 Eco Tc



Inhaltsverzeichnis	DE	Seite
Inbetriebnahme		6
Betriebsanleitung		7
Kärcher-Niederlassungen		148
Technische Daten / Schaltplan / Ersatzteilliste		149/150/151
Zubehör / Filtersysteme		153/155

Vor erster Inbetriebnahme Betriebsanleitung und Sicherheitshinweise Nr. 5.956-249 unbedingt lesen! Dieses Gerät ist für den gewerblichen Gebrauch geeignet, z.B. in Hotels, Schulen, Krankenhäusern, Fabriken, Läden, Büros und Vermietergeschäften.

Lists of contents	EN	Page
Commissioning		6
Operating Instructions		13
Kärcher branches		148
Technical Data / Wiring diagram / Spare Parts List		149/150/151
Accessories / Filter systems		153/155

Prior to initial startup, operating manual and safety instructions no. 5.956-249 must be consulted! This machine is suitable for industrial use, for instance in hotels, schools, hospitals, factories, shops, offices and on hire.

Tables des matières	FR	Page
Mise en service		6
Notice d'instructions		19
Filiales Kärcher		148
Caractéristiques techniques / Schéma de câblage / Liste des pièces de rechange		149/150/151
Accessoires / Systèmes de filtres		153/155

Avant la première mise en service, lire absolument le mode d'emploi et les 5.956-249 remarques de sécurité! Cet appareil est adapté à l'usage professionnel, p. ex. dans les hôtels, les écoles, les hôpitaux, les usines, les magasins, les bureaux et les locations.

Indici	IT	Pagina
Messa in funzione		6
Istruzioni per l'uso		25
Filiali Kärcher		148
Dati tecnici / Schema elettrico / Elenco pezzi di ricambio		149/150/151
Accessori		153/155

Prima della prima messa in funzione leggere assolutamente le istruzioni per l'uso e le avvertenze per la sicurezza n. 5.956-249! Questo apparecchio è adatto per settori commerciali, per es. hotel, scuole, ospedali, fabbriche, negozi, uffici e noleggi.

Inhoudsopgave	NL	Pagina
Inbedrijfstelling		6
Gebruiksaanwijzing		31
Kärcher – filialen		148
Technische gegevens / Schakelschema / Reserveonderdelenlijst		149/150/151
Accessoires / Filtersystemen		153/155

**Vóór de eerste ingebruikneming de gebruiksaanwijzing en de veiligheidsinstructies nr.: 5.956-249 beslist lezen!
Dit apparaat is geschikt voor professioneel gebruik, bijv. in hotels, scholen, ziekenhuizen, winkels, kantoren en verhuurbedrijven.**

Índices	ES	Paginación
Puesta en servicio		6
Instrucciones de servicio		37
Filiales de Kärcher		148
Datos técnicos / Diagrama de conexiones / Lista de piezas de requesto		149/150/151
Accesorios / Sistemas de filtros		153/155

**Las instrucciones de servicio y las indicaciones de seguridad núm. 5.956-249 se deben leer imprescindiblemente antes de la primera puesta en servicio!
Este aparato es apropiado para el uso a escala industrial, p. ej. en hoteles, centros escolares, hospitales, fábricas, tiendas comerciales, oficinas y empresas dedicadas al alquiler.**

NT 72/2 Eco Tc / NT 65/2 Eco Tc



Índices	PT	Página
Colocação em funcionamento		6
Manual de instruções		43
Filiais da Kärcher		148
Dados técnicos / Esquema de ligações / Lista de peças sobresselentes		149/150/151
Acessórios / Sistemas de Filtro		153/155

Antes da primeira colocação em funcionamento, ler atentamente. o manual de instruções e as indicações de segurança nº5.956-249!

Este aparelho destina-se ao uso industrial, nomeadamente em hotéis, escolas, hospitais, fábricas, lojas, escritórios e empresas de aluguer.

Πίνακες περιεχομένων	EL	σελίδα
Θέση σε λειτουργία		6
Οδηγίες λειτουργίας		49
Αντιπροσωπείες Kärcher		148
Τεχνικά χαρακτηριστικά/Κυκλωματικό διάγραμμα/ανταλλακτικά		149/150/151
εξαρτήματα / Συστήματα φίλτρων		153/155

Πριν από την πρώτη θέση λειτουργίας διαβάστε οπωσδήποτε

τις Οδηγίες χρήσης και Υποδείξεις ασφάλειας. αρ. 5.956-249!

Αυτή η συσκευή είναι κατάλληλη για την επαγγελματική χρήση, π.χ. σε ξενοδοχεία, σχολεία, νοσοκομεία, εργοστάσια, καταστήματα, γραφεία και εταιρείες δανεισμού συσκευών.

Indholdfortegnelser	DA	Side
Idrifttagning		6
Driftsvejledning		56
Kärcher agenturer		148
Tekniske data / Strømskema / Reservedeliste		149/150/151
Tilbehør / Filtersystemer		153/155

Inden første idrifttagning skal driftsvejledningen og sikkerhedshenvisningerne nr. 5.956-249 læses!

Dette apparat er beregnet til erhvervs-mæssig brug, f.eks. i hoteller, skoler, sygehuse, fabrikker, forretninger, kontorer og udlejningsforretninger.

Innholdsfortegnelser	NO	Side
Igangsetting		6
Bruksanvisning		62
Kärcher filialer		148
Tekniske data / Koplingskjema / Reservedeliste		149/150/151
Tilbehør / Filtersystemer		153/155

Før første gangs bruk må bruksanvisning og sikkerhetsanvisning nr. 5.956-249 ubetinget leses!

Denne maskinen er egnet til bruk i næringslivet, f.eks. i hoteller, skoler, sykehus, fabrikker, butikker, kontorer og utleiebutikker.

Innehållsförteckningar	SV	Sid
Idrifttagning		6
Driftinstruktion		68
Kärcher filialer		148
Tekniske data / Kopplingschema / Reservdelista		149/150/151
Tillbehör / Filtersystem		153/155

Läs noga instruktionsboken och säkerhetsanvisningarna

nr.: 5.956-249 innan aggregatet tas i bruk!

Denna apparat är lämplig för användning inom näringslivet, t.ex. hotell, skolor, sjukhus, fabriker, butiker, kontor och uthyrningsaffärer.

Sisällysluettelo	FI	Sivu
Käyttöönotto		6
Käyttöohje		74
Kärcher-toimipisteet		148
Tekniset tiedot / Kytäkantaavio / Varaosalista		149/150/151
Lisävarusteet / Suodatinjärjestelmä		153/155

Ennen ensimmäistä käyttöönottoa on käyttöohje ja turvallisuusohjeet numero. 5.956-249 ehdottomasti luettava!

Tämä laite soveltuu ammattimaiseen käyttöön esim. hotelleissa, kouluissa, sairaaloissa, tehtaissa, myymälätiloissa, toimistoissa ja vuokrausliikkeissä.

NT 72/2 Eco Tc / NT 65/2 Eco Tc



Tartalomjegyzék	HU	Oldal
Üzembevétele		6
Üzemeltetési utasítás		80
Kärcher telephelyek		148
Műszaki adatok / Kapcsolási rajz / Cserealkatrészlista		149/150/151
Kellékek / Szűrőrendszerek		153/155

Az első üzembevétele előtt Üzemeltetési utasítást és a számú biztonsági utalást. 5.956-249 feltétlenül elolvasni!
E készülék ipari célra készült, például szállodákban, iskolákban, kórházakban, gyárakban, raktárakban, irodákban és üzletekben használható.

Obsah	CS	Strana
Uvedení do provozu		6
Návod k obsluze		86
Zastoupení Kärcher		148
Technické údaje / Schéma zapojení / Seznam náhradních dílů		149/150/151
Príslušenství / Filtrační systémy		153/155

Před prvním uvedením do provozu si bezpodmínečně přečtěte návod k obsluze. a bezpečnostní upozornění č. 5.956-249!
Tento přístroj je vhodný pro komerční použití, např. v hotelech, školách, nemocnicích, továrnách, obchodech, kancelářích a půjčovnách.

Kazalo	SL	Stran
Zagon		6
Navodila za obratovanje		92
Kärcher-poslovalnice		148
Tehnični podatki / vezalni načrt / seznam nadomestnih delov		149/150/151
Oprema / Filtrirni sistemi		153/155

Prad prvim zagonom je potrebno prebrati navodila za obratovanje in varnostne napotke št. 5.956-249!
Ta naprava je primerna za gospodarsko rabo, npr. v hotelih, šolah, bolnišnicah, tovarnah, trgovinah, pisarnah in najemnih prostorih.

Spis treści	PL	Strona
Uruchomienie		6
Instrukcja obsługi		98
Filie firmy Kärcher		148
Dane techniczne / Schemat ideowy / Lista części zamiennych		149/150/151
Wyposażenie dodatkowe / systemy filtracyjne		153/155

Przed pierwszym uruchomieniem należy koniecznie przeczytać. Instrukcję obsługi i wskazówki dotyczące bezpieczeństwa nr 5.956-249! do zasysania substancji płynnych.
Urządzenie to przeznaczone jest do użytku przemysłowego, np. w hotelach, szkołach, szpitalach, fabrykach, sklepach, biurach i wypożyczalniach.

Cuprins	RO	Pagina
Luare în exploatare		6
Instrucțiuni de folosire		104
Sucursale Kärcher		148
Date tehnice / Planul de conexiuni / Listă de piese de schimb		149/150/151
Accesoriiile / Sisteme de filtrare		153/155

Înainte de prima luare în exploatare, instrucțiunile de folosire și indicațiile de siguranță nr. 5.956-249 trebuie citite neapărat!
Acest aparat este adecvat folosirii profesionale, de ex. în hoteluri, școli, spitale, fabrici, magazine, birouri și spații comerciale închiriate.

İçindekiler	TR	Sayfa
Servise koyma		6
Kullanma Kılavuzu		93
Kärcher Şubeleri		110
Teknik özellikler/Tevzi planı/Yedek parça listesi		149/150/151
Aksesuar/ Filtre Sistemleri		153/155

Cihazı ilk kez çalıştırmadan önce kullanım kılavuzu güvenlik bilgilerini No. 5.956-249 mutlaka okuyun!
Bu cihaz ticari kullanım için uygundur; örn. otellerde, okullarda, hastanelerde, fabrikalarda, dükkanlarda, satış merkezlerinde, bürolarda ve kiralama işletmelerinde kullanılabilir.

Cihazın kullanım ömrü 10 yıldır.

NT 72/2 Eco Tc / NT 65/2 Eco Tc



Содержание	RU	Страница
Ввод в эксплуатацию		6
Руководство по эксплуатации		116
филиалы фирмы Kärcher		148
Технические характеристики/Электрическая схема/запасные части	149/150/151	
Принадлежности / Фильтровальные системы		153/155

Перед первым пуском руководство по эксплуатации и указания по безопасности №. 5.956-249 следует обязательно прочитать!

Этот прибор предназначен для промышленного применения, например, в гостиницах, школах, больницах, фабриках, магазинах, бюро, арендных помещениях.

Zoznam	SK	Strana
Uvedenie do prevádzky		6
Návod k prevádzke		123
Zastúpenie Kärcher		148
Technické údaje / Schéma zapojenia / Zoznam náhradných dielov	149/150/151	
Príslušenstvo / Filtračné systémy		153/155

Pred prvým zapojením do prevádzky je bezpodmienečne nutné prečítať si Návod k prevádzke a Bezpečnostné pokyny č. 5.956-249. Tento prístroj je určený na použitie v nebytových priestoroch, napr. v hoteloch, školách, nemocniciach, továrňach, obchodoch, kanceláriách a je možné ho za týmto účelom prenajímať.

Sadržaj	HR	Stranica
Puštanje u rad		6
Upute za upotrebu		129
Kärcher-podružnice		148
Tehnički podaci / El. shema / Popis rezervnih dijelova	149/150/151	
Pribor / Filterski sistemi		153/155

Prije prvog puštanja u rad obavezno pročitati Upute za upotrebu i sigurnost pri radu br. 5.956-249! Ovaj uređaj je namijenjen za upotrebu u gospodarstvu, npr. u hotelima, školama, bolnicama, tvornicama, trgovinama, uredima i poslovima iznajmljivanja.

Sadržaj	SR	Strana
Puštanje u pogon		6
Uputstvo za rukovanje		135
Kärcher-predstavništva		148
Tehnički podaci / Razvodni plan / Spisak rezervnih delova	149/150/151	
Dodatna oprema / Filterski sistemi		153/155

Pre prvog puštanja u pogon obavezno pročitati uputstvo za rukovanje i sigurnosne napomene br. 5.956-249!

Ovaj uređaj je prikladan za službenu upotrebu, na primer u hotelima, školama, bolnicama, fabrikama, prodavnicama, kancelarijama i iznajmljenim radnjama.

Съдържание	BG	Страница
Пускане в експлоатация		6
Упътване за работа		141
Kärcher-Филиал		148
Технически данни/Схема за включване/Списък на резервни части	149/150/151	
Спомагателни принадлежности/Филтърна система		153/155

Преди първото пускане в експлоатация прочетете непременно

Упътването за работа и указание за безопасност № 5.956-249!

Този уред е подходящ за промишлена употреба, напр. в хотели, училища, болници, предприятия, магазини, офиси и дейности с даване под наем.

NT 72/2 Eco Tc / NT 65/2 Eco Tc

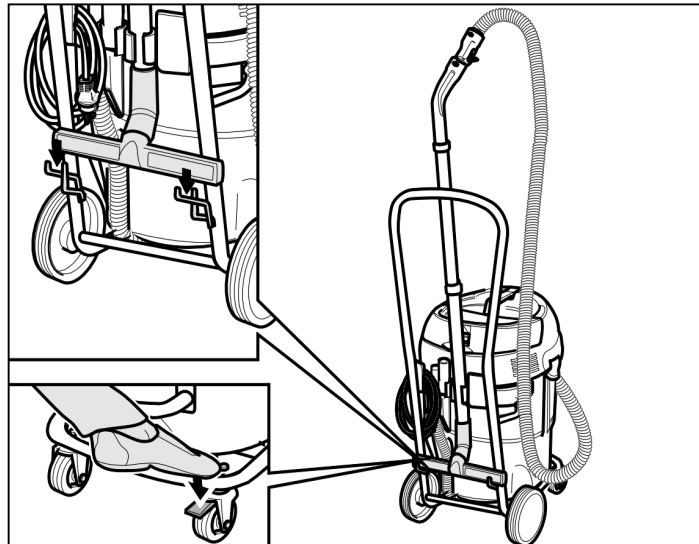
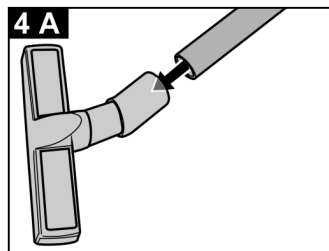
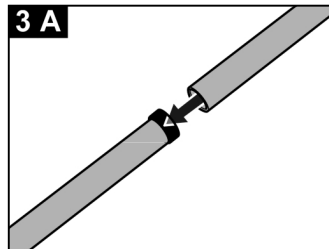
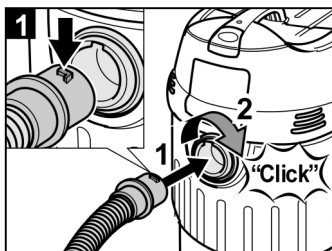
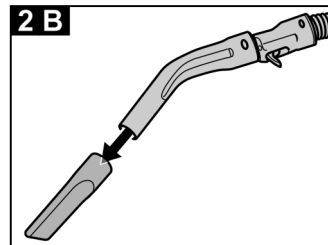
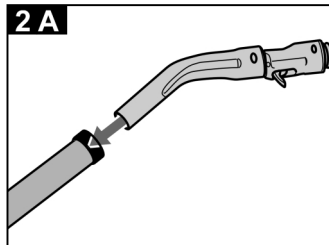
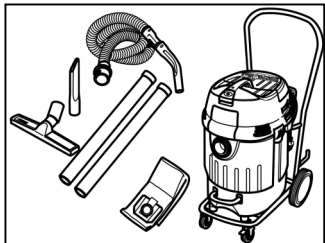

Viktige merknader

Les nøye gjennom informasjonen som er angitt i bruksanvisningen før du tar maskinen i bruk.

Informér forhandleren umiddelbart hvis det finnes transportskader.

Miljøvern

Brennstoff, olje, rensemiddel og skittent vedlikeholdsmateriell skal leveres til et dertil egnet sted.



Emballasjemateriell, metall- og plastbeholdere må leveres til gjenvinning.

Destruksjon av gamle maskiner

Du får informasjon om miljøvennlig destruksjon av din lokale Kärcher-forhandler.

Korrekt bruk

- Denne støvsugeren er en rengjøringsmaskin for industriell bruk.
- Maskinen er beregnet på våt- og tørr rengjøring av gulv- og veggflater i bolig-, forretnings- og industrielle omgivelser i samsvar med denne bruksanvisningen.
- Under bruken av maskinen må ikke omgivelsestemperaturen overskride 40 °C.
- Med last må maskinen veie maks. 100 kg.

Antistatisk utstyr NT 72/2 Eco Tc

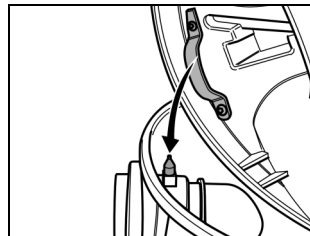

- NT 72/2 Eco Tc er gjennomgående jordet til sugeslangestussen på maskinsiden
- Elektrostatisk opplading under tørrsuging (med alternativ elektrisk ledende sugeslange) blir avledet

Tørrsuging



OBS!

Foldefilteret må aldri fjernes ved sugingen.

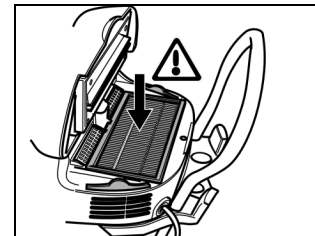

Ved oppsugning av finstøv kan det i tillegg brukes en papirfilterpose eller et membranfilter (spesialtilbehør).

Innsetting av papirfilterpose

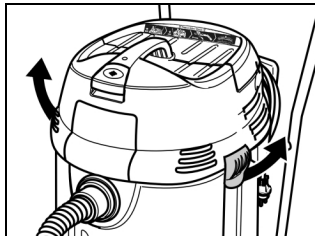

- Løsne og ta av sugehodet

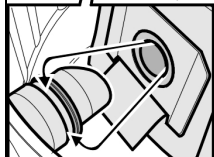
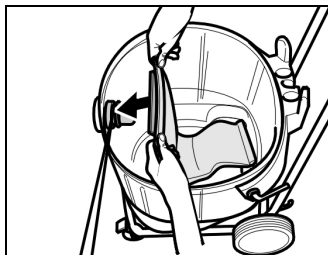

- Papirfilterpose settes på

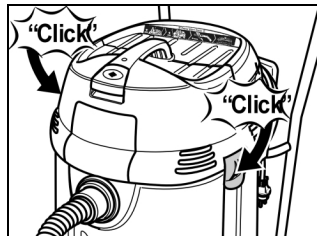

- Sett på sugehodet og lås det

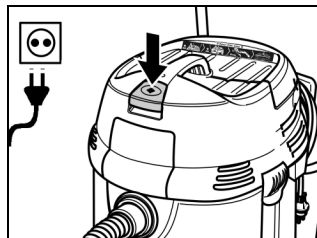

- Sett i nettpluggen
- Innkopling og oppstart av maskinen

Filterrensing

Power filter clean

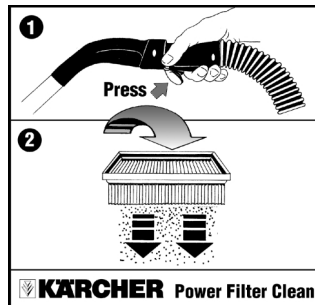

Sugeren har en ny type filterrensing - spesielt virksom ved fint støv.

Når du holder tasten på håndtaket nedtrykket i ca. 5 til 10 sekunder, renses det flate foldefilteret automatisk av et luftstøt (pulserende lyd)
I denne forbindelse må Power Filter Clean aktiveres på forhånd.

Aktivere Power Filter Clean

Stilling skyver (1) - nede

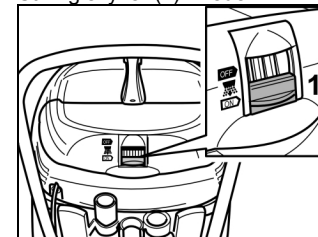

Hensvisning:

En betjening av tasten på håndtaket hvert 5 til 10 minutt høyner filterets levetid.

Deaktivere Power Filter Clean Stilling skyver (1) - oppe.

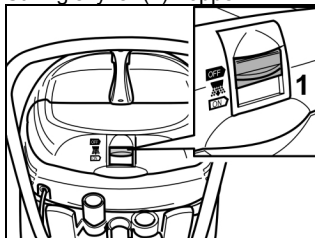

Henvisning:

Ved suging med polster- eller fugedyse, eller hvis det i hovedsak suges opp vann.

Våtsuging

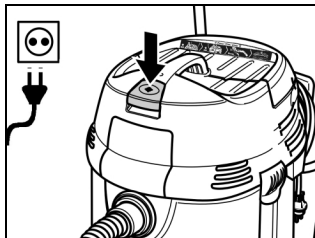

- Fjern papirfilterposen
- Sett i nettpluggen
- Deaktivere Power Filter Clean
- Innkopling og oppstart av maskinen

Deaktivere Power Filter Clean Stilling skyver (1) - oppe.

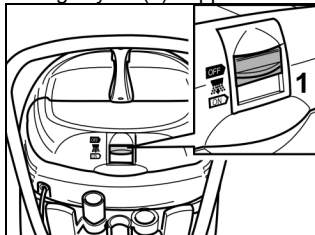

Henvisning:

— Ved suging med polster- eller fugedyse, eller hvis det i hovedsak suges opp vann fra en beholder, anbefales det å deaktivere funksjonen - Power Filter Clean -.

Når det maksimale væskeni­vået er oppnådd kopler maskinen automatisk ut.

- Apparat koples ut og beholder tømmes.

Ved utkopligen tilbakestilles den automatiske nedkoplingen.

- Etter avsluttet våtsuging rengjøres og tørkes foldefilter, elektroder og beholder.

Avtapping av skittentvann

NT 72/2 Eco Tc

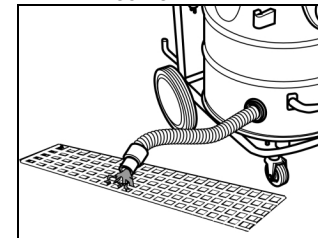

- Slipp ut skittent vann via utslippsslangen

NT 65/2 Eco Tc

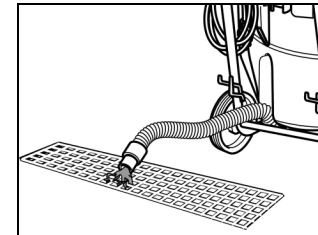

- Slipp ut skittent vann via utslippsslangen

Tøm beholderen fullstendig

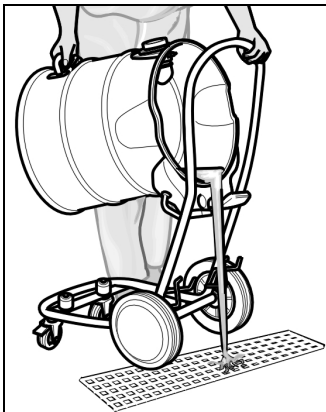

- Parkeringsbremse låses
- Hold tak i håndtaket på beholderen og tipp den ved å løfte i den
- Tøm beholderen fullstendig



OBS!

- Foldefilteret må aldri fjernes ved sugingen.
- Når man suger våt smuss, må man alltid fjerne papirfilterposen hhv. membranfilteret (ekstrautstyr). Det anbefales å bruke en spesialfilterpose (våt) (se filtersystemer).
- Ved væsker som ikke leder strøm (f.eks. boreemulsjon, olje og fett) slås ikke maskinen av når beholderen er full. Oppfyllingshøyden må kontrolleres kontinuerlig og beholderen må tømmes i rett tid.
- Hvis man ønsker det, kan kundeservice etterutstyre maskinen med en nedkopling for ikke ledende væsker.

Gulvdysse med tilleggfunksjon (kun NT 72/2 Eco Tc)

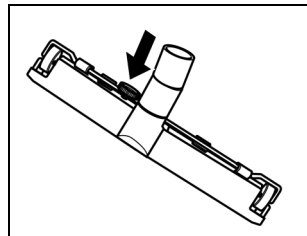

- Drei reguleringsskruen med urviseren
- Gulvdysen i høy stilling
- Drei reguleringsskruen mot urviseren
- Gulvdysen i lav stilling

Stell og vedlikehold



Fare!

Trekk alltid ut støpselet før det skal utføres arbeider på sugeren.

Skift ut det flate foldefilteret hhv. avluftsfilteret

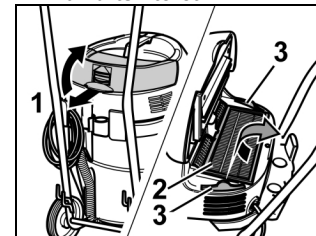

- Filterbeskyttelse åpnes (1)
- Skift ut det flate foldefilteret (2) hhv. avluftsfilteret (3)
- Filterbeskyttelse lukkes, må gripe inn hørbart

Rengjør elektrodene

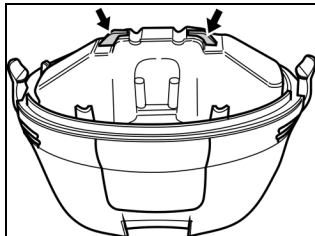

- Løsne og ta av sugehodet
- Rengjør elektrodene
- Sett på sugehodet og lås det

Feilsøking

Sugeturbinen går ikke

- Kontroller kabelen, støpselet, sikringen og stikkkontakten.
- Start maskinen.

Sugeturbinen koples ut

- Tøm beholderen.

Sugeturbin starter ikke på nytt etter tømming av beholderen

- Apparat koples ut og det ventes i 5 s, etter 5 s koples det inn igjen.
- Elektroder og elektrodene mellomrom rengjøres.

Sugekraft avtar

- Tilstopper fjernes fra sugemunnstykke, sugerør, håndtak power filter clean, sugeslange eller foldefilter.
- Skift papirfilterpose.
- Filterrengjøring: Power filter clean betjenes flere ganger på håndtaket.
- Filterbeskyttelse må gripe inn riktig.
- Foldefilter skiftes.
- Kontroller tappeslangen (hvis montert) for tetthet.

Det kommer ut støv under sugingen

- Foldefilterets korrekte monteringsposisjon kontrolleres.
- Foldefilter skiftes.

Utkoplingsautomatikk (våtsuging) reagerer ikke

- Elektroder og elektrodene mellomrom rengjøres.
- Kontroller stadig oppfyllingsnivået ved væsker som ikke leder elektrisk strøm.

Power Filter Clean sjalter hele tiden

- Løsne den fastsugde sugedysen hhv. slangeenden.
- Avslutt den kontinuerlige sugingen fra væskebeholder, hhv. deaktiver funksjonen - Power Filter Clean - (se kapittel Våtsuging).
- Tilstopper fjernes fra sugemunnstykke, sugerør, håndtak power filter clean, sugeslange eller foldefilter.
- Foldefilter skiftes.

CE-samsvarserklæring

Hermed erklærer vi at maskinen beskrevet nedenfor på grunnlag av sitt konsept og sin konstruksjonsmåte og i den utførelse som vi har brukt den ut på markedet svarer til gjeldende sikkerhets- og helsekrav i de nedenunder angitte EU-direktiver.

Ved en endring av maskinen som ikke skjer i samråd med oss, taper denne erklæringen sin gyldighet.

Produkt: Våt- og tørrsuger

Type: 1.667-xxx

Gjeldende EU-direktiver

EU-maskindirektiv (98/37/EC)
EU lavspenningsdirektiv (73/23/EEC) endret ved 93/68/EEC
EU-direktiv om elektromagnetisk kompatibilitet (89/336/EEC) endret ved 91/263/EEC, 92/31/EEC, 93/68/EEC

Anvendte harmoniserte normer

DIN EN 60335-1
DIN EN 60335-2-69
DIN EN 55014-1:2000 + A1:2001
DIN EN 55014-2:1997
DIN EN 61000-3-2:2000
DIN EN 61000-3-3:1995 + A1:2001

Anvendte nasjonale normer

-

Det er sikret ved interne tiltak at seriemaskiner alltid er i samsvar med aktuelle EF-direktiver og benyttede standarder.
Undertegnede handler på vegne av den administrerende ledelse og med dennes fullmakt.

5.957-702 (02/02)

Alfred Kärcher
kommandittselskap.
Forretningsadresse Winnenden.
Registreringsrett: Waiblingen,
HRA 169.
Selskapsmedlem med personlig ansvar. Kärcher
Reinigungstechnik GmbH.
Forretningsadresse Winnenden,
2404 Registerrett Waiblingen,
HRB

Administrerende direktør:
Dr. Bernhard Graf,
Hartmut Jenner, Georg Metz

Alfred Kärcher GmbH & Co. KG
Cleaning Systems
Alfred-Kärcher-Straße 28-40
P.O.Box 160
D-71349 Winnenden
Tlf.: ++49 7195 14-0
Fax : ++49 7195 14-2212

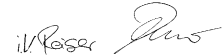
(Reiser Jenner)

NT 72/2 Eco Tc / NT 65/2 Eco Tc

AT

Alfred Kärcher Ges. m.b.H.
Lichtblaustraße 7
A-1220 Wien

AU

Kärcher (Pty.) Ltd.
2/158 Browns Road
Noble Park 3174
Melbourne, Vict.

BE, LU, NL

Kärcher Benelux
Industrieweg 12
2320 Hoogstraden

BR

Kärcher Indústria e Comércio Ltda.
Av. Prof. Benedito Montenegro

n°419

Paulinia – Estado de Sao Paulo
CEP 13.140-000

CA

Kärcher Cleaning Systems Inc.
1770 Alstep Drive
Mississauga, Ontario L5S1W1

CH

Kärcher Variorapid AG
Industriestr. 16
CH - 8101 Dällikon

CZ

Kärcher spol. S. r. a.
Za Mototschnou
155 00 Praha – Stodůlky

DE

**Alfred Kärcher GmbH & Co
Vertrieb Deutschland
Friedrich - List - Straße 4
D - 71364 Winnenden**

DK

Kärcher A/S
Gejihavegaard 5
DK – 6000 Kolding

ES

Kärcher S.A.
Pol. Industrial Font del Radium
Calle Doctor Trueta 6-7
E - 08400 Granollers (Barcelona)

FR

Kärcher S.A.
Z.A. des Petits Carreaux
5, avenue des Coquelicots
F - 94865 Bonneuil s. Marne/CEDEX

FI

Kärcher Oy
Yrittäjätie 17
FIN - 01800 Klaukkala

GB

Kärcher (U.K.) Ltd.
Kärcher House
Beaumont Road
Banbury Oxon, OX 16 7TB

GR

Kärcher S.A.
Cleaning Systems
99 Aristoutelous & Ioanninou
GR - 136 71 Aharnes

HU

Kärcher Hungaria Kft.
H-2051 Biatorbagy (Vendelpark)
Tormasret ut 2

HK

Kärcher Ltd.
Unit 10, 17/FL. APEC Plaza
49 Hoi Yuen Road
Kwun Tong, Kowloon

IT

Kärcher S.p.A.
Via Elvetia 4
I - 25050 Cantello (VA)

JP

Kärcher (Japan) Co., Ltd.
Irene Kärcher Building
No. 2, Matsusaka-Daira 3-chome
Taiwa-cho, Kurokawa-gun
Miyagi, 981-34, Japan

NO

Kärcher A/S
Gjerdrumsvei 4
Postboks 94, Grefsen
N - 0409 Oslo

PT

Neoparts
Comercio e Indústria Automóvel, Lda
Largo Vítorino Damásio. 10
1200 Lisabon

PL

Kärcher Poland Ltd.
Sp. zo. o.
Ul. Godlewskiego 22
30-198 Kraków

SE

Kärcher AB
Box 24
S - 42502 Hisings - Kärra

USA

Alfred Kärcher Inc.
P.O. Box 6510
1600 Cottontail Lane
Somerset, NJ 08875

ZA

Kärcher (Pty.) Ltd.
P.O. Box 2417
Kempton Park 1620

NT 72/2 Eco Tc / NT 65/2 Eco Tc

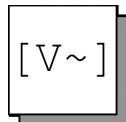

EUR, CH: 230 V/1~50/60 Hz
GB: 230-240 V/1~50/60 Hz



10,0 m

NT 72/2 Eco Tc
H07RN - F3 x 1,5 mm²
EUR: 6.648 - 778
CH: 6.648 - 916

NT 65/2 Eco Tc
H07RN - F2 x 1,5 mm²
EUR: 6.648 - 777

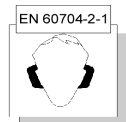

74 dB (A)

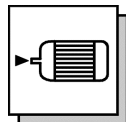

EUR:
P max: 2760 W
P nom: 2400 W

CH:
P max: 2500 W
P nom: 2200 W

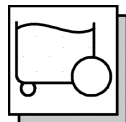

NT 72/2 Eco Tc 72 l
NT 65/2 Eco Tc 65 l

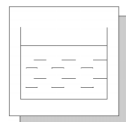

NT 72/2 Eco Tc 56 l
NT 65/2 Eco Tc 50 l

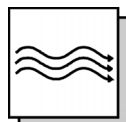

2 x 56 l/s

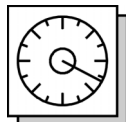

EUR: max. 235 mbar
CH: max. 208 mbar

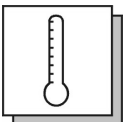

Umgebungs-
temperatur max. 40 °C
Ambient temperature
Température ambiante

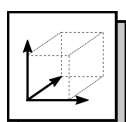

680 mm x 520 mm x 1000 mm



NT 72/2 Eco Tc
ohne Zubehör
without accessories
sans accessoires 31 kg

NT 65/2 Eco Tc
ohne Zubehör
without accessories
sans accessoires 26 kg

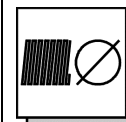

40 mm

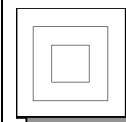

NT 72/2 Eco Tc I
NT 65/2 Eco Tc II





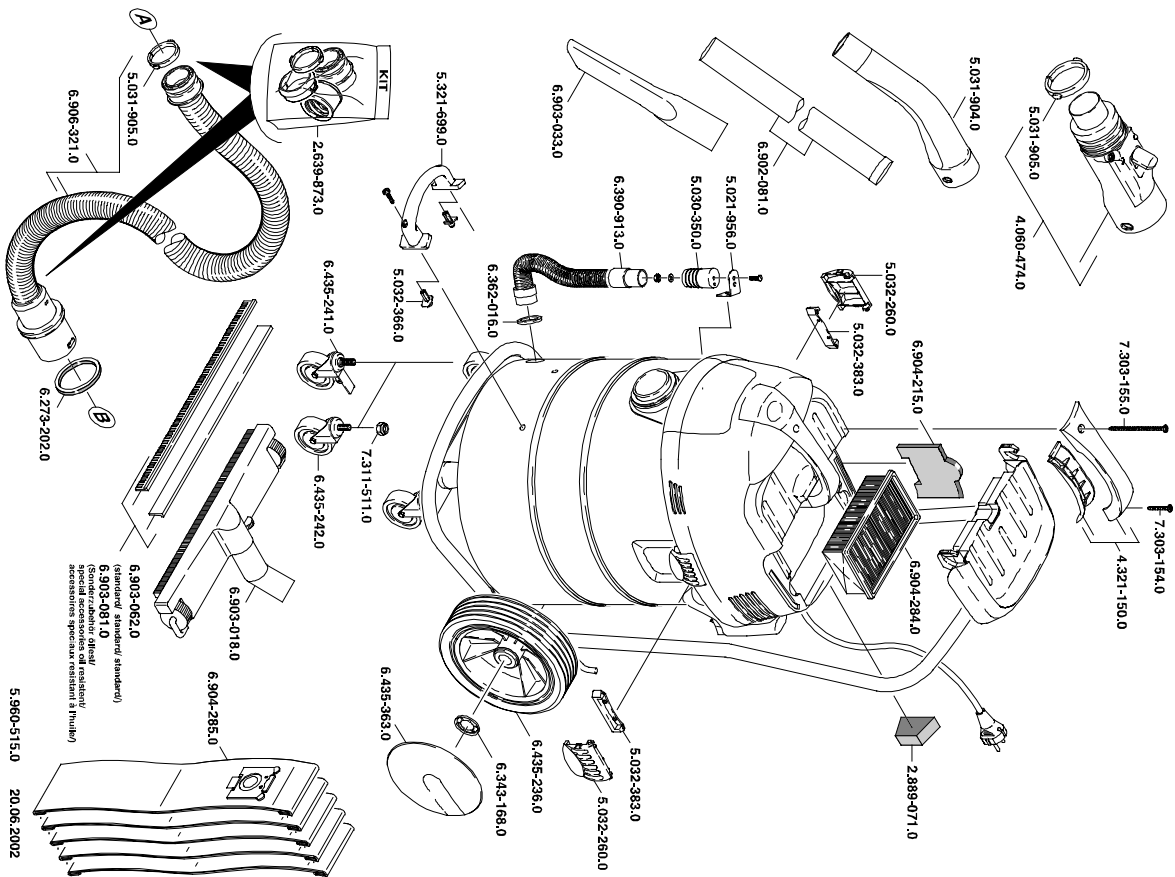



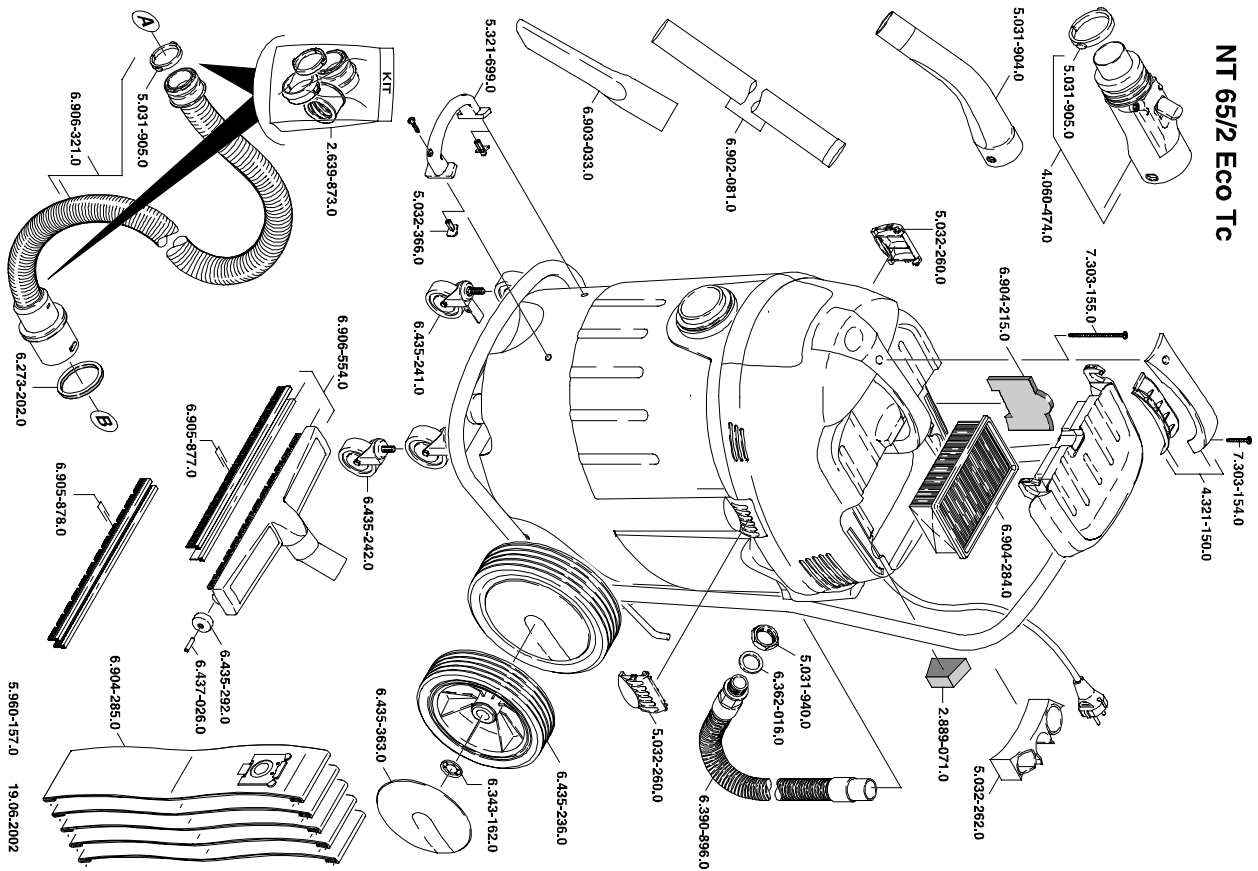

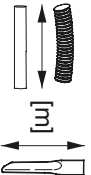

NT 72/2 Eco Tc / NT 65/2 Eco Tc









NT 72/2 Eco Tc

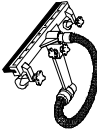

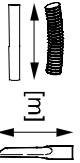
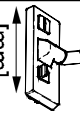



NT 72/2 Eco Tc / NT 65/2 Eco Tc



		4.440-679 K 4.440-728 K / EL	CDN 40 CDN 40	4,0		
		4.060-474 K 4.060-533 K / EL	C 40 C 40			
		6.906-321 K 6.906-546 K / EL 6.906-279 K	C 40 C 40 C 40	4,0 4,0 10,0		
		6.906-344 K	C 40	2,5		
		5.407-109 K / EL 5.407-111 K / EL	C 40-->DN 35 C 40-->DN 40			
		5.407-113 K / EL	C 40-->C 35			
		5.031-904 K 5.032-427 K / EL	DN 40 DN 40			
		6.902-081 M	DN 40	0,5		
		6.906-531 M	DN 40	1,0		
		6.906-554 K 6.903-018 M 6.903-051 M	DN 40 DN 40 DN 40			360 370 450
<p> EL = elektrisch leitend electrical conductive conducteur électrique K = Kunststoff Plastic Plastique C = Clip-Verbindung Clip connection Connexion de clip OL = ölbeständig oil resistant résistant à l'huile M = Metall Metal Métal G = Gummi Rubber Caoutchouc DN = Konus-Verbindung Cone connection Connexion de cône </p>						

		DN 40			
	6.903-033 K 6.905-817 M	DN 40 DN 40		0,30 0,40	
	6.902-105 G / OL	DN 40		0,20	
	2.637-217 K	DN 40			
<p>UBS nicht leitende Flüssigkeiten Dielectric media conversion kit UBS fluides non conducteurs</p>					
	6.905-877 G 6.903-062 G 6.903-081 OL 6.903-063 G 6.906-146 OL	360 370 370 450 450			
	6.905-878 K 6.904-064 K 6.904-065 K	360 370 450			
<p>EL = elektrisch leitend electrical conductive conducteur électrique</p> <p>M = Metall Metal Métal</p>	<p>K = Kunststoff Plastic Plastique</p> <p>G = Gummi Rubber Caoutchouc</p>	<p>C = Clip-Verbindung Clip connection Connexion de clip</p> <p>DN = Konus-Verbindung Cone connection Connexion de cône</p>	<p>OL = ölbeständig oil resistant résistant à l'huile</p>		

* BIA C geprüft; Rückhaltevermögen ≥ 99,9 % * BIA C approved; Retention ≥ 99,9 % * Contrôle BIA C; Conservation ≥ 99,9 %		Bestell-Nr. Order No. Numéro de référence		Menge Quantity Quantité	Normalstäube Normal dust Poussières normales	Feinstäube Fine dust Poussières fines	Abrasive Stäube Abrasive dust Poussières abrasives	Flüssigkeiten / nasser Schmutz Liquides / wet dirt Liquides / saletès humides
		NT 65/2 Eco	NT 65/2 Eco Tc NT 72/2 Eco Tc					
	Flachfilter * Flat pleated filter * Filtre plat à plis *	6.904-283	6.904-284	1	X	X	X	
	Papierfiltertüte, reißfest 3-lagig * Paper filter bag, tenacious three-fold * Sachet filtre à 3 épaisseurs, résistant à la rupture *	6.904-285	6.904-285	5	X	X	X	
	Membranfilter Diaphragm filter Filtre à membrane	6.904-282	6.904-282	1	X	X	X	
	Spezialfiltertüte / nass Special filter bag / wet Sachet filtre spécial / mouillé	6.904-252	6.904-252	5			X	X
	Flachfilter * (PES) Flat pleated filter * (PES) Filtre plat à plis * (PES)	6.904-284	6.904-284	1				X